

S420

» 使用者手冊 «



繁體中文版

➤ 使用印像機之前，請先檢查您購買的產品是否含有下列物品

- 誠研寫真印像機 x 1
- LCD控制器 x 1
- 電源線 x 1
- USB纜線 x 1 (用於連結個人電腦與印像機)
- 紙匣 x 1
- HiTi 袋 x 1(含物品如下)
 - A. 印像機使用者手冊 x 1
 - B. 快速導覽 x 1
 - C. PhotoDésirée Deluxe使用者手冊 x 1
 - D. 注意事項 x 1
 - E. 保證卡x 1
 - F. 安裝光碟 x 1(含驅動程式光碟片及影像軟體PhotoDésirée Deluxe)
- IDésirée 袋 x 1(含物品如下)
 - A. IDésirée 使用者手冊 x 1
 - B. IDésirée 安裝光碟 x 1

※各地區包裝內容物可能會有差異，請以實務為準。

▶ 認識S420	03
▶ 安裝S420	04
▶ 單機列印	
▶ A. 主畫面介紹	09
▶ B. 主要功能介紹	10
▶ C. 特殊功能介紹	16
▶ 連接電腦列印作業	22
▶ 故障排除	23
▶ 聯絡HiTi	24

➤ 使用印像機之前，建議您先詳閱以下內容以確保正確的使用方法

▶ LCD控制器

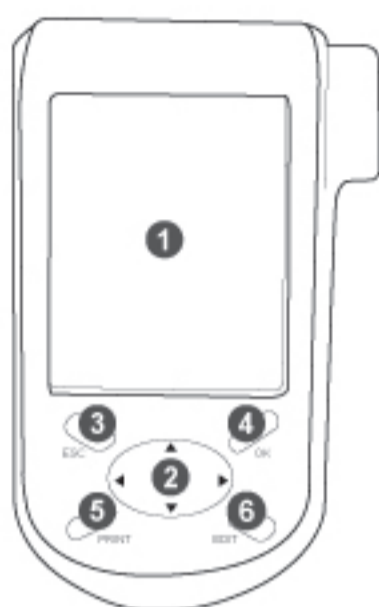

1. 彩色TFT螢幕
2. 方向鍵
3. 取消/離開[ESC]
4. 確認/清除紀錄[OK]
5. 列印[PRINT]
6. 編輯[EDIT]

▶ 正視圖

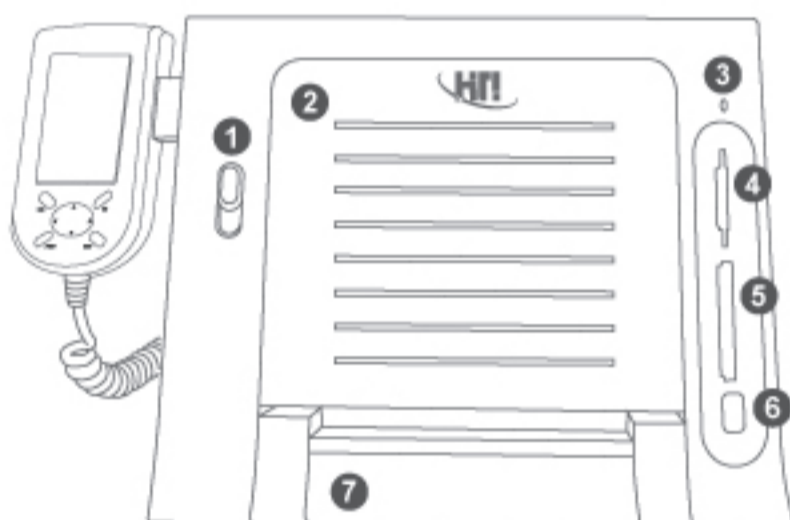

1. 色帶門打開按鈕
2. 色帶門
3. 狀態指示燈
4. MMC / SD / MS記憶卡插槽
5. CF 記憶卡插槽
6. USB Host插槽
7. 紙匣門

▶ 後視圖

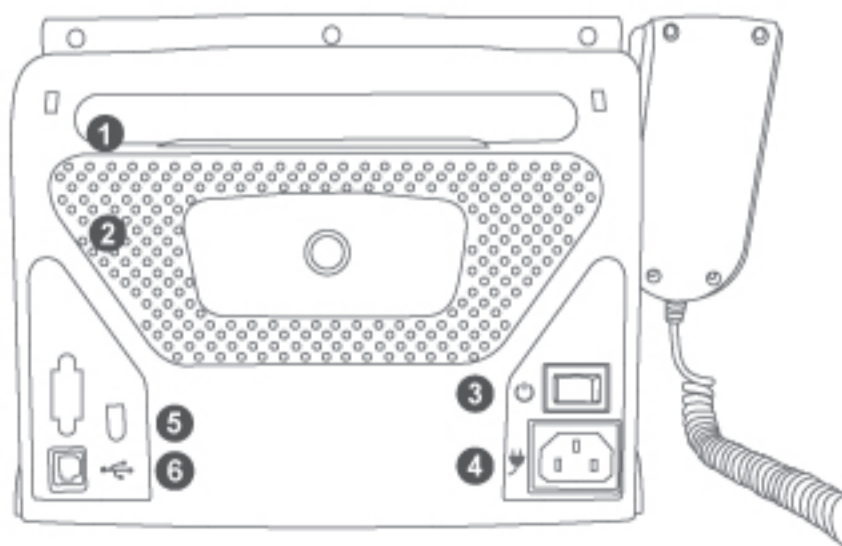

1. 後出紙孔蓋
2. 散熱孔
3. 電源開關
4. 電源線插槽
5. 控制器插槽
6. USB連接孔

➤ 安裝LCD控制器

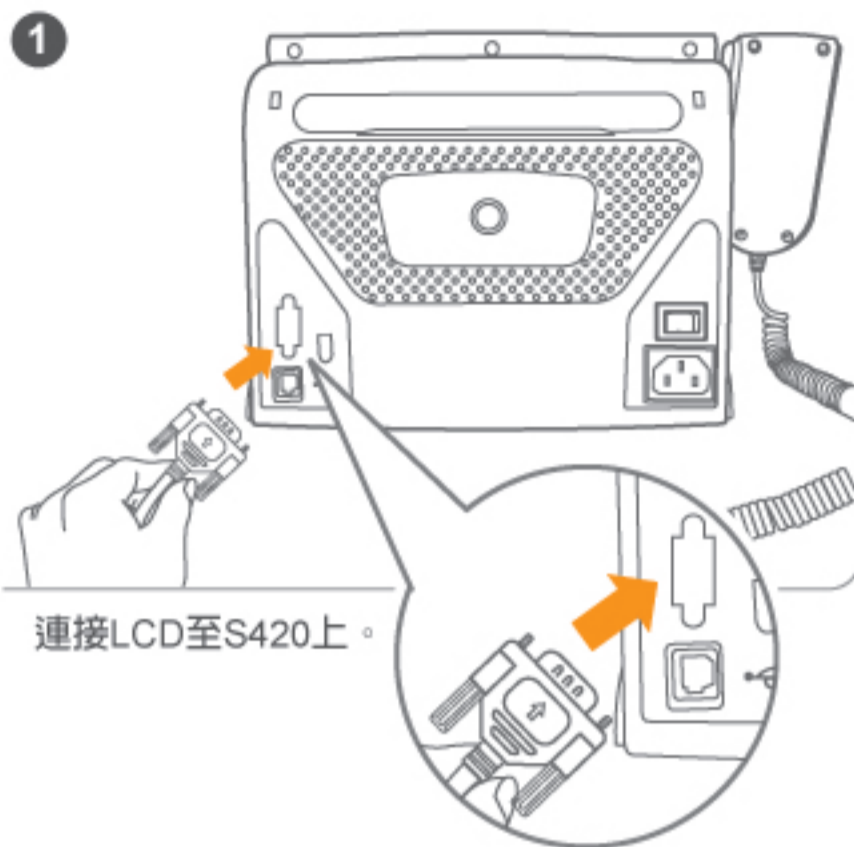

➤ 安裝色帶

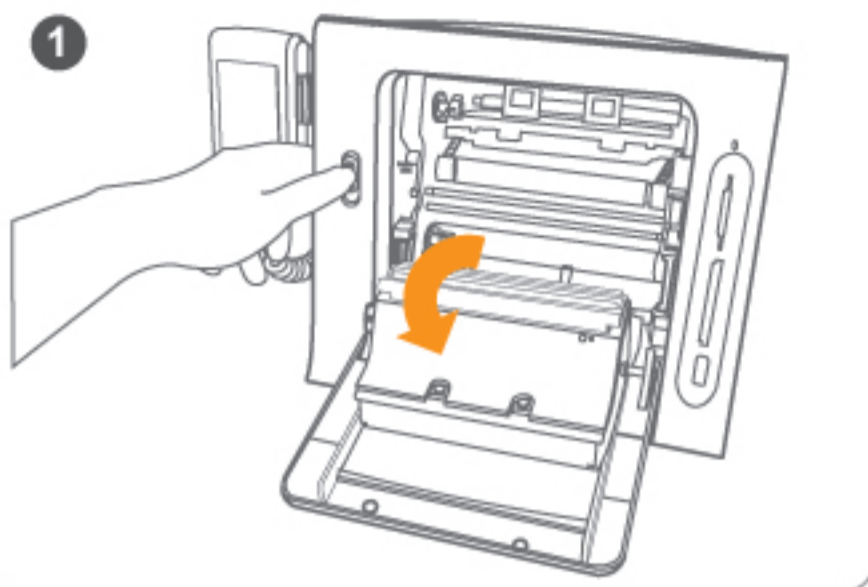

1 按下 <色帶門按鈕>，打開色帶門。



2 依照色帶匣左面箭頭方向安裝色帶匣，請留意「左先進，右後進」的原則安裝色帶。

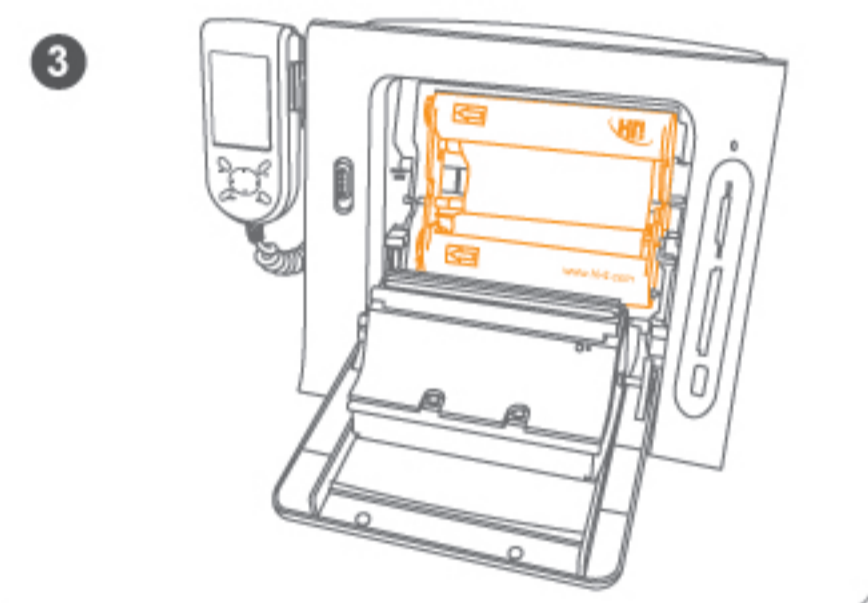

3 安裝色帶匣完成。



4 關閉色帶門後即完成安裝流程。

➤ 放置相片紙

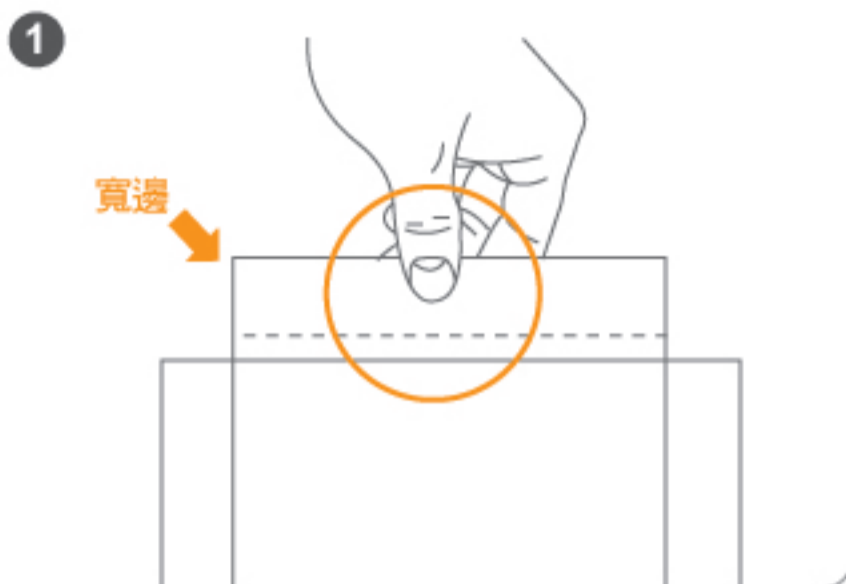

請持相紙寬邊從袋中取出相片紙。

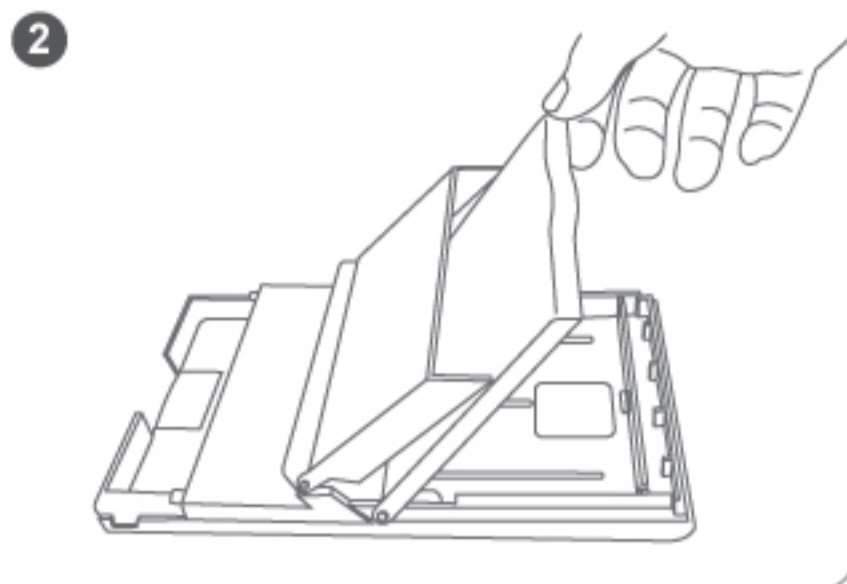

打開相片紙匣。

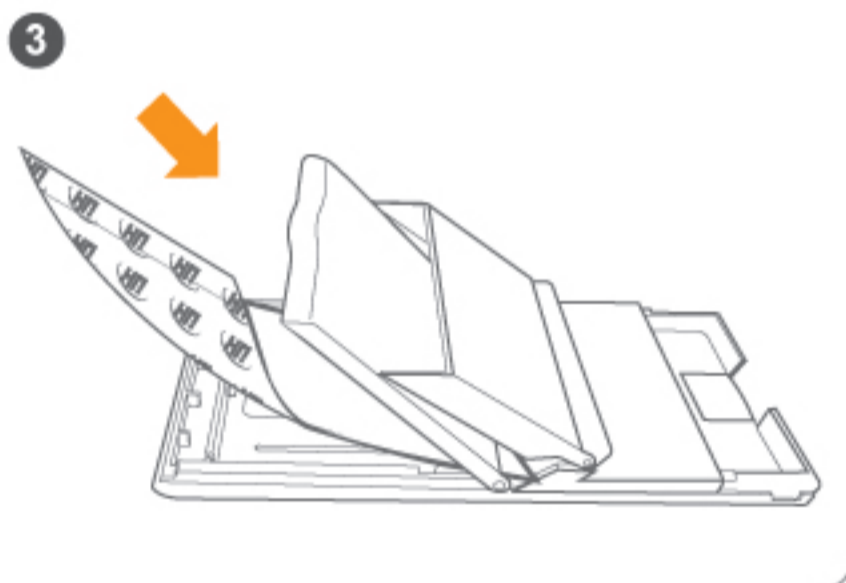

放置相片紙進入紙匣中並關上紙匣門。



打開機台上的紙匣門並插入紙匣。

※從相片包裝袋中取出相片紙時，請手持相紙邊緣並請避免碰觸相片表面。

▶ 啓動S420

1

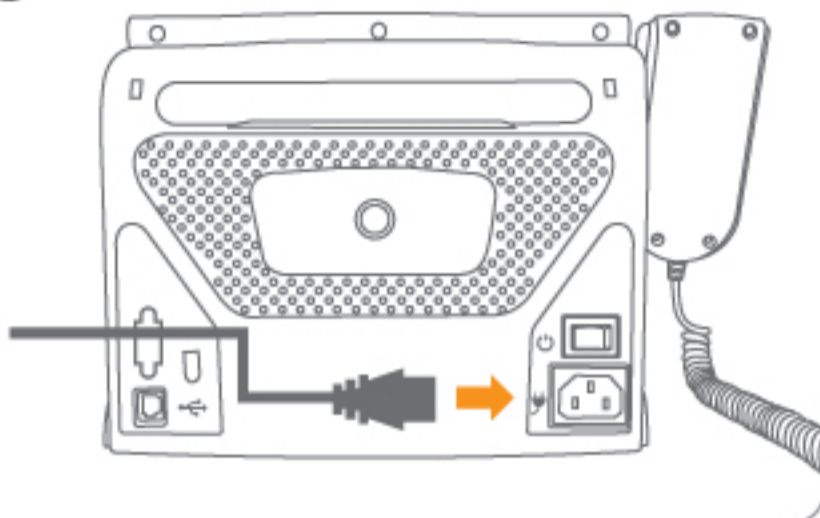

插入電源線至機台背面。

2

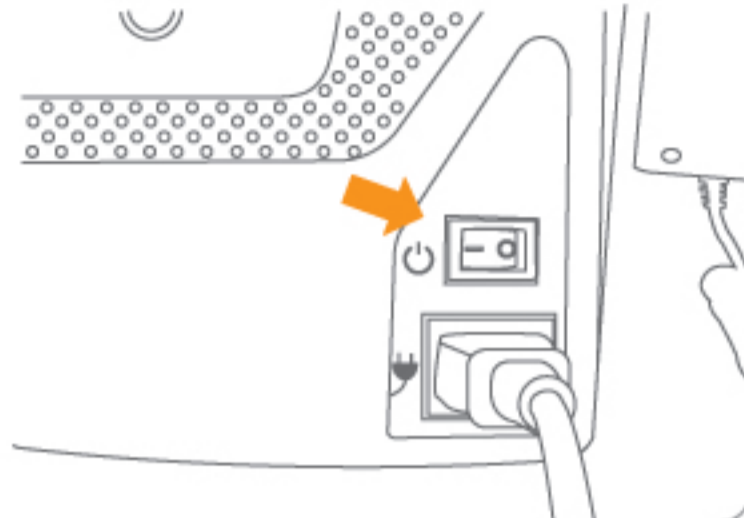

打開電源。

安裝防塵蓋

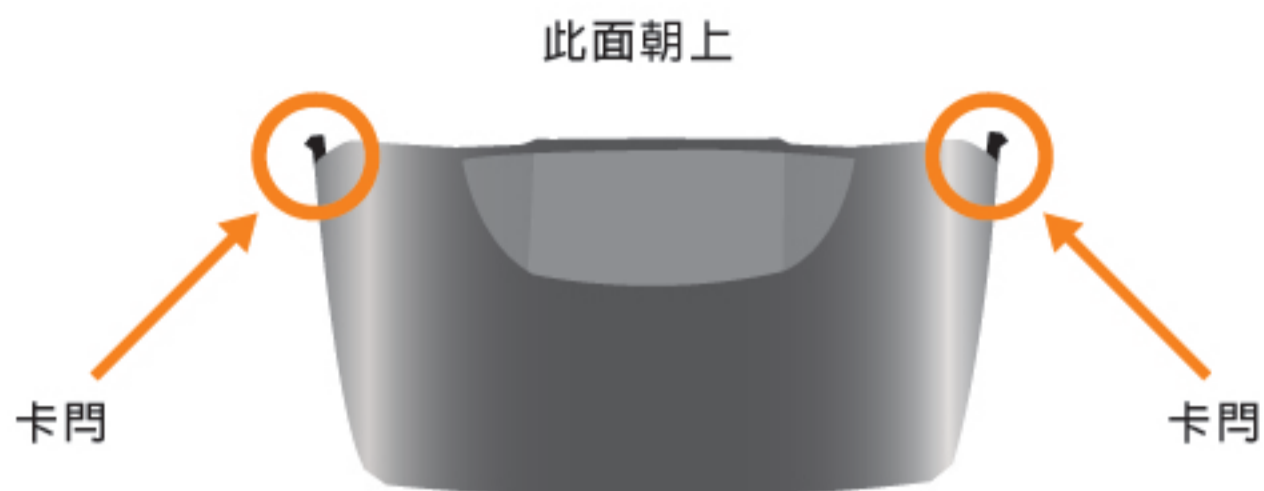

安裝防塵蓋

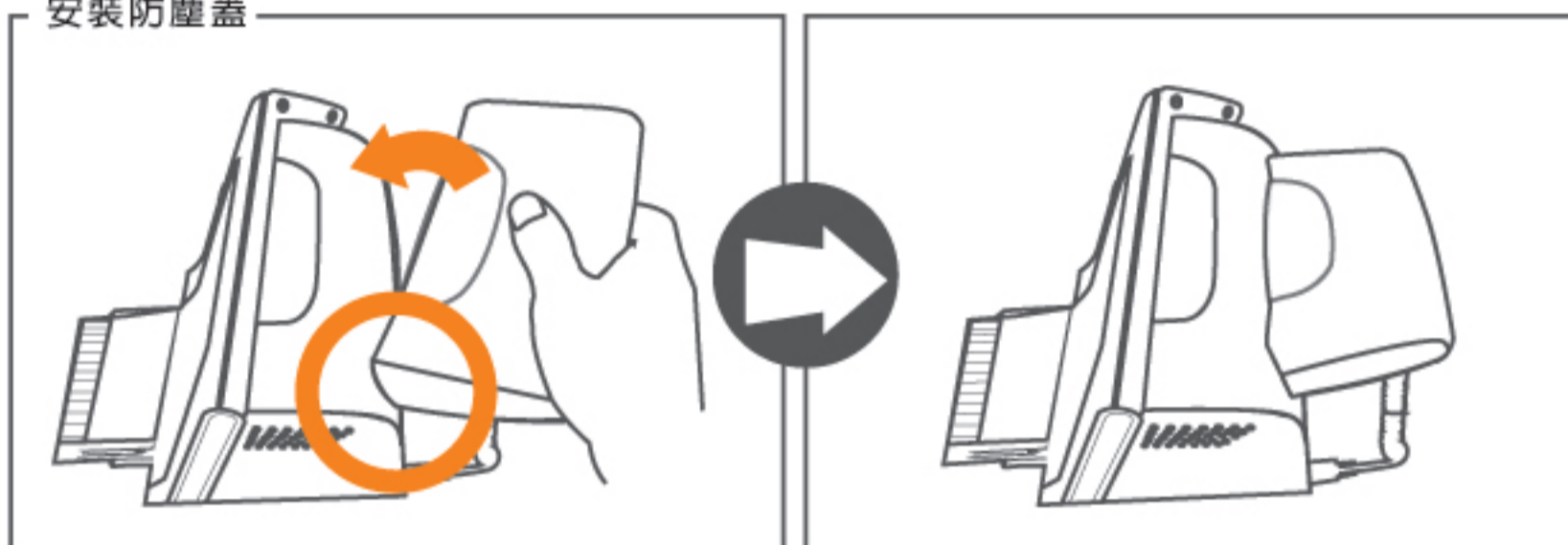

先將防塵蓋一側的卡門置入印像機後蓋相對應的鉤槽內，再將另一端卡門置入另一個相對應的鉤槽內即可完成安裝。

卸除防塵蓋



以右手握住防塵蓋並輕微施力向下扳即可卸下防塵蓋。

警告

不正確的安裝或是卸除防塵蓋方式將會導致卡鉤斷裂。

➤ A.主畫面介紹

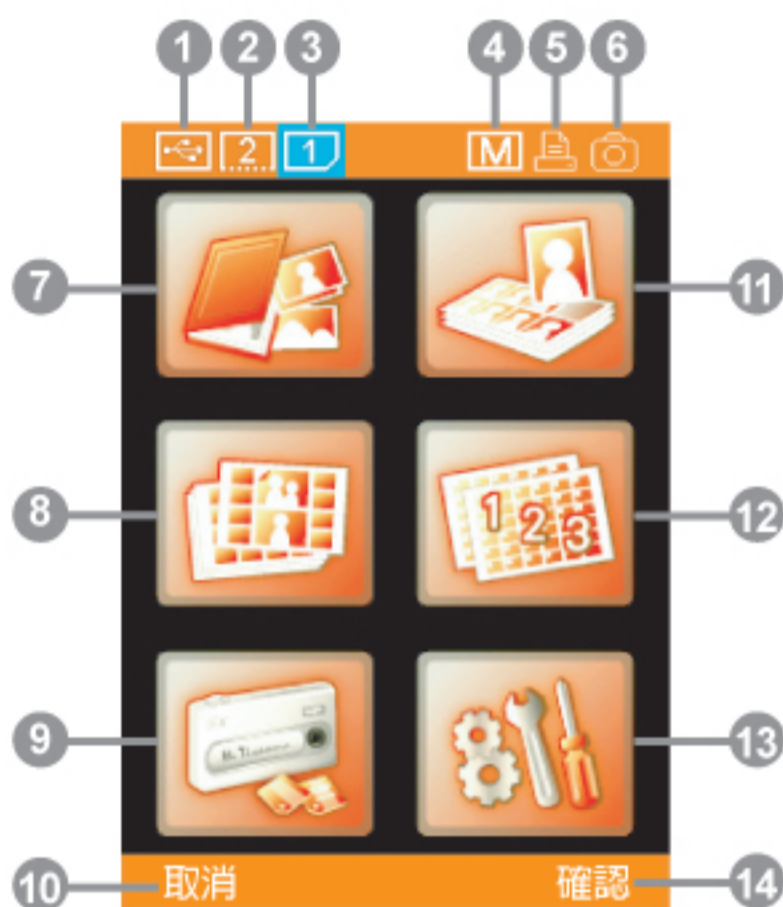

1. 影像來源為 USB Host 插槽

2. 影像來源來自CFI/ CF II/
Microdrive 記憶卡

3. 影像來源來自SD/ MMC/ MS/
MS Pro 記憶卡

4. 霧面效果開啓

5. 印像機控制列印

6. 數位相機控制列印

7. 相片列印

8. 貼紙

9. 影像裝置

10.取消/離開

11. 證照列印

12.索引

13.設定

14.確認/繼續

➤ B.主要功能介紹

▶ 相片列印



選擇「照片列印」，並按確認鍵繼續。



選擇「批次列印」功能，並按確認鍵繼續。*



選定輸出影像，您可進行以下工作：按「列印」開始列印、按「確認」鍵更改輸出張數、按「編輯」鍵開始影像編輯作業。



利用方向鍵更改影像輸出張數，決定後請按「確認」鍵回到上一層畫面。



影像輸出張數資訊將顯示於右下角，您可重複執行步驟三及步驟四於其它影像上，設定完畢請按「列印」鍵開始進行影像輸出。



S420正在進行影像列印處理。

* 快速列印功能不允許使用者編輯照片。

➤ B.主要功能介紹

▶ 證照列印



選擇「證照列印」，並按確認鍵繼續。

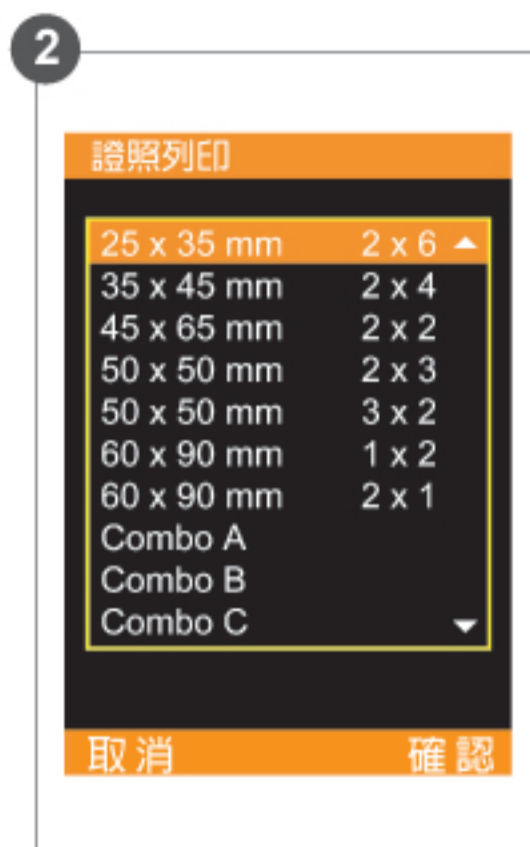

選定證照格式並按「確認」鍵繼續。

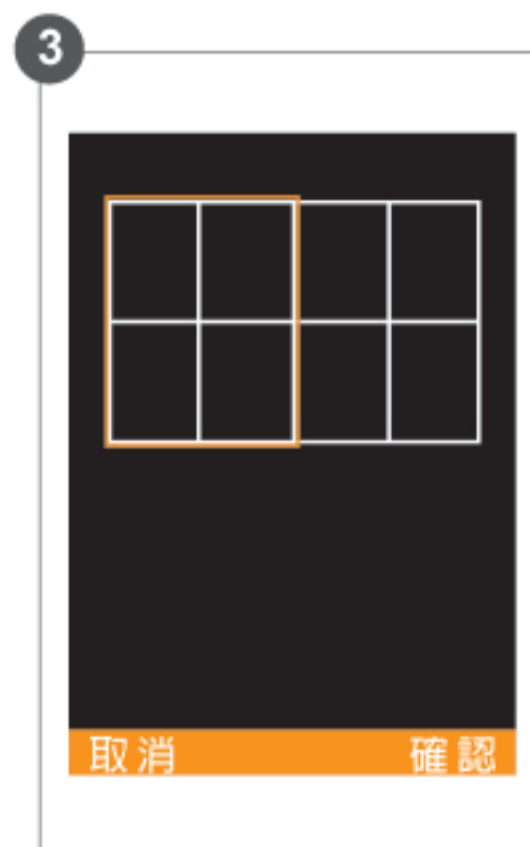

載入影像於證照格式欄位。



選定想要載入的影像，決定後請按「確認」鍵繼續。



選定的影像會被載入於證照格式欄位中，請重複步驟三及步驟四直到所有欄位都載入影像為止。



當所有欄位皆被載入影像後，印像機會確認影像輸出張數；您可藉由方向鍵來改變影像張數，決定後請按「列印」鍵開始影像輸出。

➤ B.主要功能介紹

▶ 貼紙



選擇「貼紙」，並按確認鍵繼續。

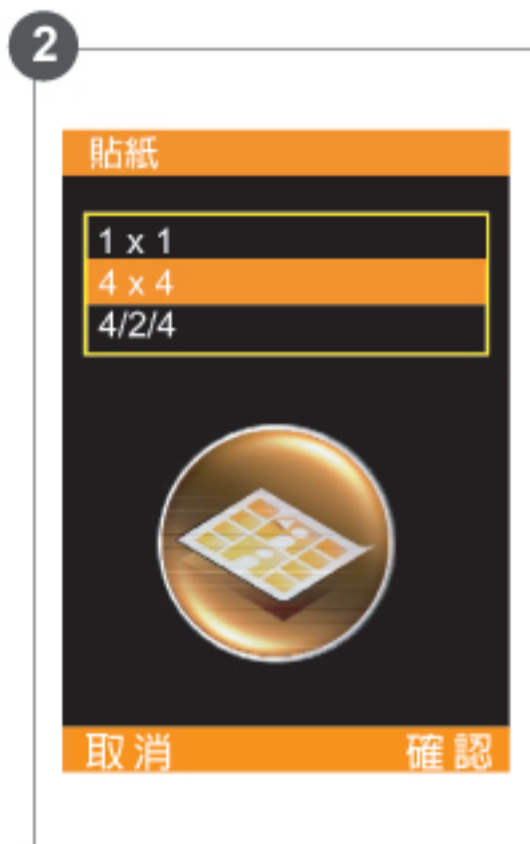

選擇貼紙樣式並按「確認」鍵繼續。

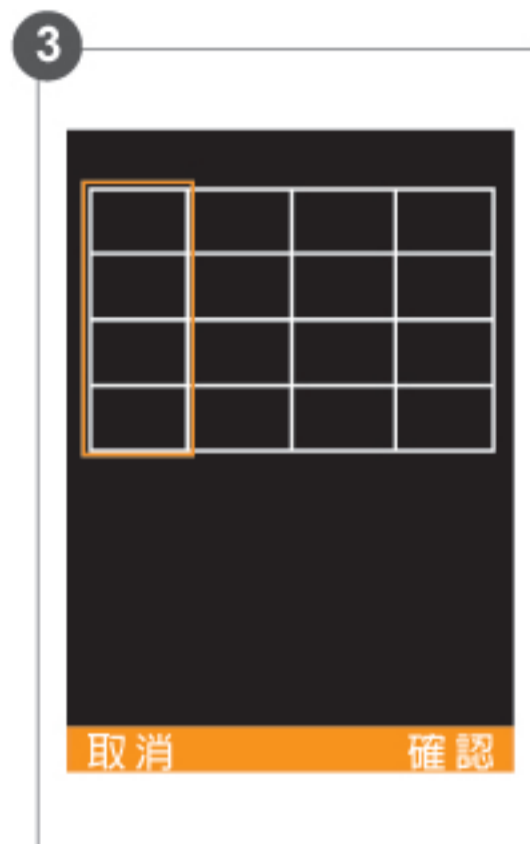

載入影像於貼紙欄位。



選定想要載入的影像，決定後請按「確認」鍵繼續。

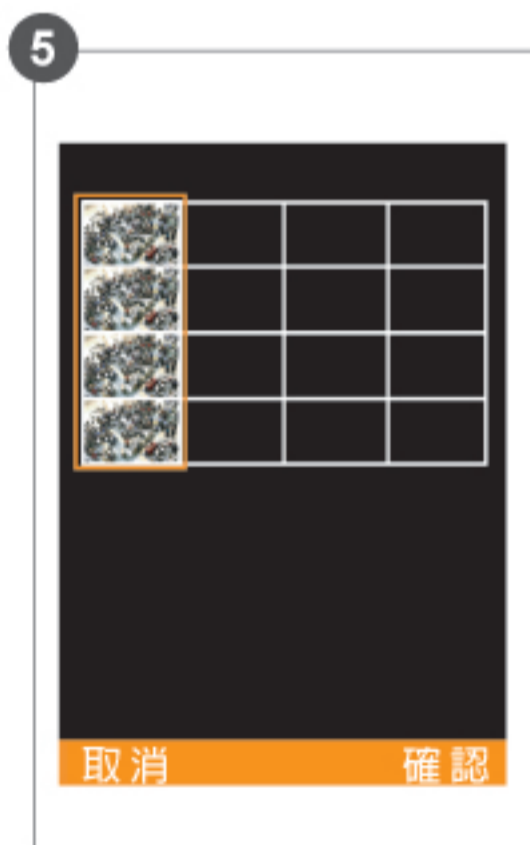

選定的影像會被載入於證照格式欄位中，請重複步驟三及步驟四直到所有欄位都載入影像為止。



當所有欄位皆被載入影像後，印像機會確認影像輸出張數；您可藉由方向鍵來改變影像張數，決定後請按「列印」鍵開始影像輸出。

➤ B.主要功能介紹

▶ 索引



選擇「索引」，並按「確認」鍵繼續。



選定索引樣式，並按「確認」鍵繼續。



印像機會依照索引樣式自動計算影像輸出張數，若無問題，請按「確認」鍵或「列印」鍵開始影像輸出。

▶ 影像裝置



選擇「影像裝置」，並按「確認」鍵繼續。

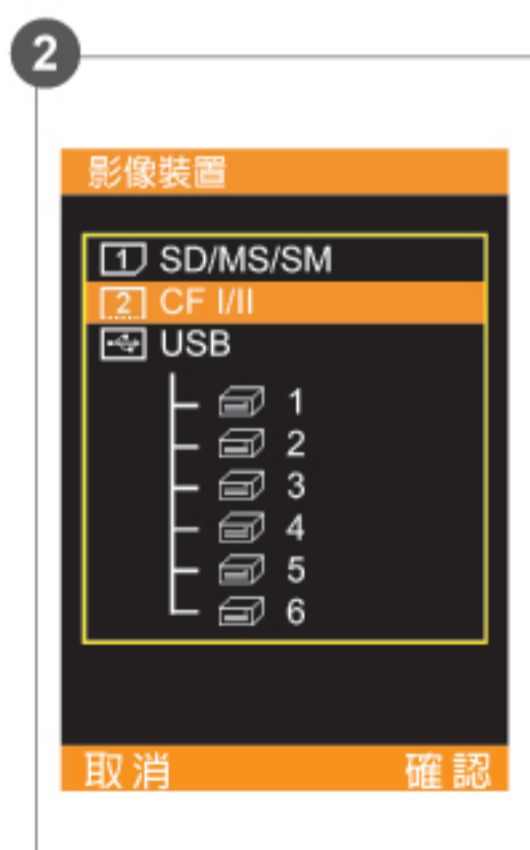

設定讀取的影像來源裝置。



影像來源裝置設定完成後，插入記憶卡時，影像來源裝置會呈現於主畫面中。

➤ B.主要功能介紹

▶ 設定



選擇「設定」，並按「確認」鍵繼續。



語言：印像機中語言選擇可能因各區需求不同而有所區別。



LinkPrint：連接數位相機與印像機之後，可藉由此設定由數位相機來操控列印指令。



快速瀏覽：使用者可依喜好來設定影像瀏覽畫面為2格預覽或是6格預覽。



印像機設定：包括色彩校正及霧面效果、液晶螢幕調整、影像色彩設定以及列印位置校正等功能。



PIN碼設定：使用者可自行設定PIN碼來保護印像機參數不會被他人所竄改。

➤ B.主要功能介紹

▶ 設定

7



列印計數器：S420會自動記錄所有證照列印的輸出張數，使用者可自行決定是否重置列印計數器(需輸入PIN碼方可重置)。

8



清潔模式：為了確保印像機的輸出品質，請定期使用印像機專用清潔組工具。

9



關於：包括韌體版本、控制器版本及ColorTable版本。

➤ C. 特殊功能介紹

▶ 影像調整功能



進行影像調整前，請先選定一張影像來作為影像參數調整的參考。



選擇想要調整的影像參數：包括移動、亮度、影像縮放、銳利度等參數。



範例說明：移動。以上下左右方向鍵來調整影像的位置。



範例說明：對比以左、右方向鍵來調整影像對比參數。



範例說明：紅綠色彩值，以左、右方向鍵來調整影像在紅色與綠色的參數值。

➤ C.特殊功能介紹

▶ LCD螢幕調整



選擇「設定」，並按「確認」鍵繼續。



選擇「印像機設定」，並按「確認」鍵繼續。



選擇「液晶螢幕調整」，並按「確認」鍵繼續。



選擇想要調整的液晶螢幕參數。液晶螢幕調整功能僅提供對比、亮度、紅/綠色彩、藍/黃色彩及位置等參數調整。

➤ C. 特殊功能介紹

▶ 影像色彩設定



選擇「設定」，並按「確認」鍵繼續。



選擇「印像機設定」，並按「確認」鍵繼續。



選擇「影像色彩設定」，並按「確認」鍵繼續。



選定記憶卡中一張影像作為影像色彩調整的參考，決定後請按確認鍵繼續。



影像色彩設定功能僅提供對比、亮度、銳利度、紅/綠色彩、藍/黃色彩及位置調整等參數設定。

➤ C. 特殊功能介紹

▶ 列印位置校正



選擇「設定」，並按「確認」鍵繼續。



選擇「印像機設定」，並按「確認」鍵繼續。



選擇「列印位置校正」，並按「確認」鍵繼續。



使用者必須放入4x4或4/2/4貼紙才能進行影像輸出的位置校正。



依輸出的影像結果來調整影像水平及垂直位置，分別在A、B兩欄中輸入最佳的參數值。

➤ C. 特殊功能介紹

▶ 清潔模式



選擇「設定」，並按「確認」鍵繼續。



選擇「清潔模式」，並按確認鍵繼續。



在進行印像機清潔前，請先將色帶自機台中移除。移除完畢，請按「確認」鍵開始清潔模式。

➤ C. 特殊功能介紹

▶ 藍芽接收器



插入藍芽接收器至USB Host插槽

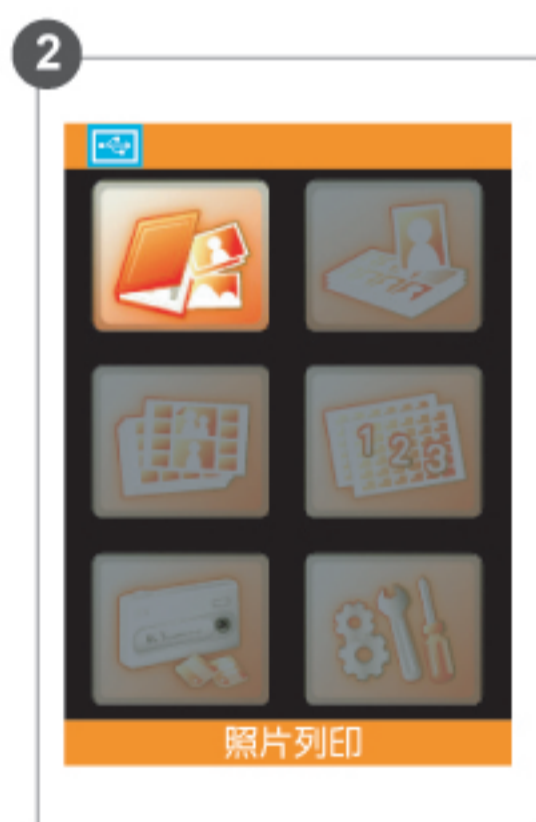

選擇[相片], [貼紙]或是[ID相片]選項列印影像 ()

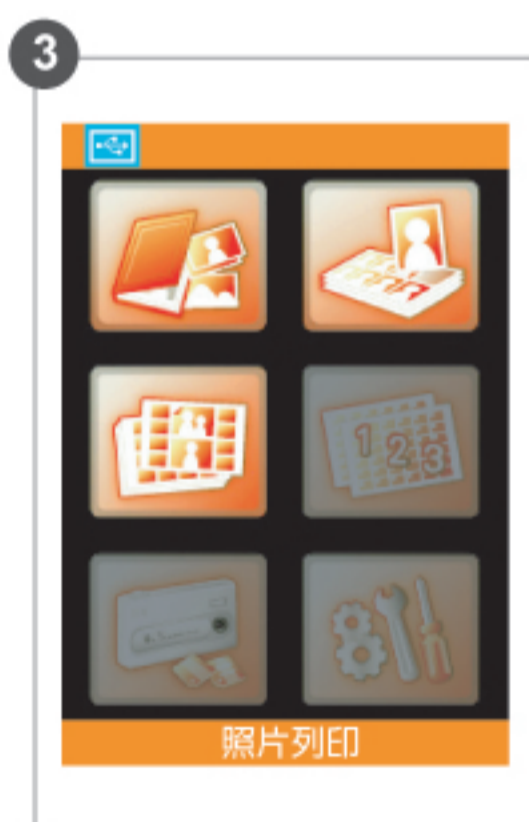

選擇[相片], [貼紙]或是[ID相片]選項列印影像*



當選定[相片], [貼紙]或是[ID相片]的ID格式後, 畫面會顯示藍芽接收器連接中的圖案, 從影像來源裝置中選擇要列印的檔案至S420中。

*藍芽功能無法使用在[索引]功能中

▶ 連接電腦與印像機

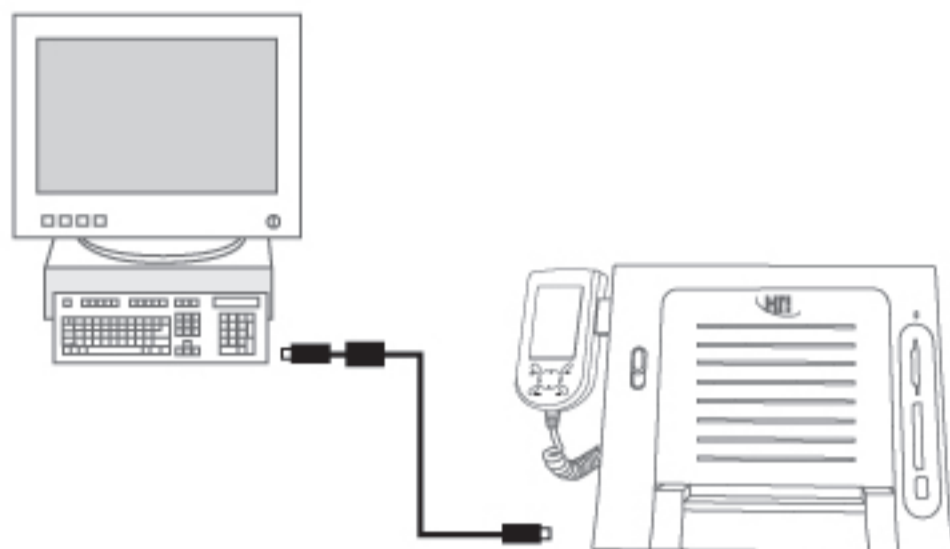

▶ 安裝印像機驅動程式

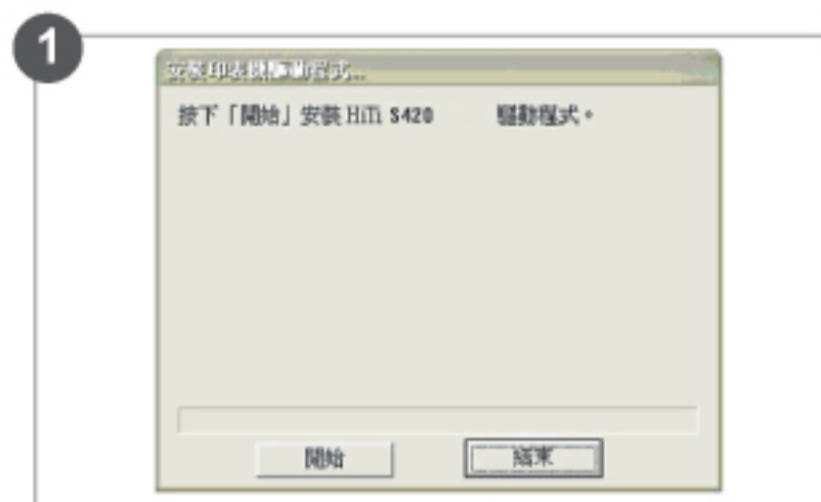

將安裝光碟放入CD/DVD光碟機中以安裝印像機驅動程式。

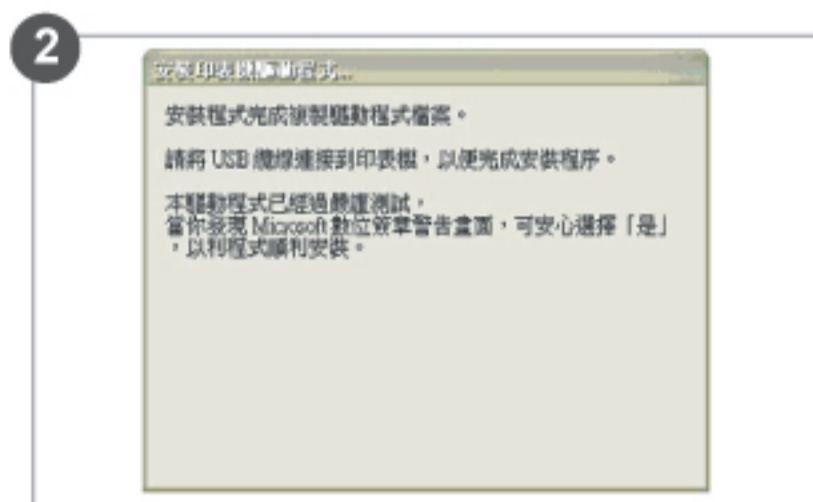

安裝完畢，開啓印像機電源，電腦會自動偵測到印像機。



電腦正在複製印像機需要的檔案。



安裝完畢請按「完成」結束。

▶ 安裝IDésirée和PhotoDésirée Deluxe軟體 (請參考IDésirée和PhotoDésirée Deluxe軟體使用說明書)

▶ 了解狀態指示燈

狀態	問題	故障排除
狀態指示燈 頻閃一次	色帶門未關	▶ 重新打開並確實關上色帶門
狀態指示燈 頻閃二次	找不到色帶	▶ 取出色帶並重新安裝
狀態指示燈 頻閃三次	色帶用完	▶ 請更換色帶
狀態指示燈 頻閃四次	紙張用完	▶ 請確認紙張餘量，如有需要，請補充紙張
狀態指示燈 頻閃五次	卡紙	▶ 打開色帶門並將相紙從印像機中取出
狀態指示燈 頻閃六次	紙張類型不符	▶ 請使用誠研產品之專用耗材並檢查紙張已確實妥善放入紙匣內

附註：

- 如果上述表格無法回答您的問題，請聯絡我們在當地的服務中心以便迅速且確實地解決您的問題。
- 彩晶控制器在操作過程中，硬體本身會有些許的微溫，此屬正常現象。

▶ HiTi Customer Service/ 全球客服單位/ 全球客服单位

Taiwan (Headquarter)

▶ Hi-Touch Imaging Technologies
3F, No.31, Shuang-Shih Rd. Sec.3, Pan-Chiao
City, Taipei County 220, Taiwan
Tel: +886-2-8258-3058
Fax: +886-2-8258-3062

誠研科技股份有限公司
台北縣220板橋市雙十路三段31號3樓
<http://www.hi-ti.com>

China

▶ Hi-Touch Imaging Technologies (Suzhou)
Building C, 36# QiHong Road,
Suzhou Industrial Park, Jiangsu Province, PRC
Tel: +86-512-8717-1688
Fax: +86-512-6760-1186

誠研科技苏州股份有限公司
苏州工业园区娄葑镇企鸿路36号C幢
<http://www.hi-ti.com.cn>

North America

▶ Hi-Touch Imaging Technologies (America), Inc.
285 S. Dupont Ave. Suite#104 Ontario, CA 91761, U.S.A.
Tel: +1-909-974-0099 Fax: +1-909-974-0011
<http://www.hitouchimaging.com>

Europe

▶ Hi-Touch Imaging Technologies Netherlands B.V.
ESP 206, 5633 AC, Eindhoven, The Netherland
Tel: +31-40-2565166 Fax: +31-40-2903176 & +31-40-2903287
<http://www.hi-ti.nl>

India

▶ Hi-Touch Imaging Technologies (New Delhi Liaison Office)
401/402, 4th floor, 96, Siddharth Building, Nehru Place, New Delhi 110019, India
Tel: +91-11-4180-8191 Fax: +91-11-4180-8193
<http://www.hi-ti.com>
Email:sales-india@hi-ti.com

Middle East & Africa

▶ Hi-Touch Imaging Technologies(Middle East)
Emaar Business Park Bldg #2, Office #426
P.O Box 261750, Dubai-United Arab Emirates
Tel: +971-4-3674547 Fax: +971-4-3674221
<http://www.hi-ti.ae>
Email:sales-me@hi-ti.com



© 2007 Hi-Touch Imaging Technologies.

All rights reserved, HiTi.

<http://www.hi-ti.com>

P/N:39.P2000.T01